

BAGUE DE RÉDUCTION LAMES DE SCIE Ø30/16MM



€4,80 (HT)

Anneau de réduction pour réduire l'alésage de lames de scie en fonction de votre machine. Rendez chaque lame de scie compatible avec votre propre table de sciage grâce à cet bague de réduction très pratique.

Réduction d'alésage 30mm à 16mm.

UGS : KL-ZA00003016

GALERIJAFBEELDINGEN

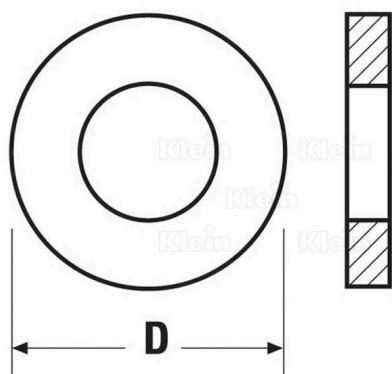

Anneau de réduction pour réduire l'alésage de lames de scie en fonction de votre machine. Rendez chaque lame de scie compatible avec votre propre table de sciage grâce à cet bague de réduction très pratique.

Réduction d'alésage 30mm à 16mm.

INFORMATION PRODUIT

- Bague de réduction pour lames de scie

DESCRIPTION

Anneau de réduction pour réduire l'alésage de lames de scie en fonction de votre machine. Rendez chaque lame de scie compatible avec votre propre table de sciage grâce à cet bague de réduction très pratique.

Réduction d'alésage 30mm à 16mm.

Aucune vidéo disponible pour ce produit!

TÉLÉCHARGEMENTS

Aucun téléchargement disponible.

INFORMATIONS COMPLÉMENTAIRES

Poids	0,05 kg
Diamètre	30mm
Diamètre de l'arbre	16mm