

PIHER - SERRE-JOINT MOD. 50K

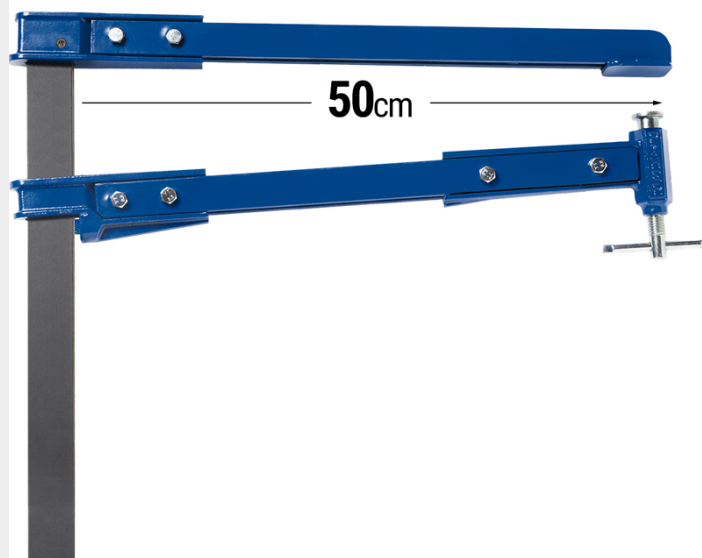

€104,09 - €127,16 (HT)

Le serre-joint Mod. 50K est une pince en fonte avec filetage entièrement protégé et système d'arrêt antidérapant sur la mâchoire mobile, pression maximale 150 kg

Grande profondeur de serrage de 50 cm.

Disponible en différentes longueurs

UGS : N / A

VARIANTES

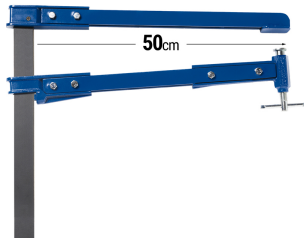
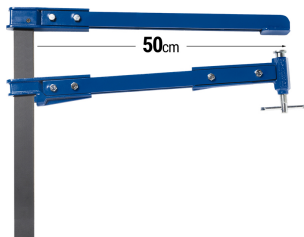

Image	UGS	La description	Plage de serrage	Prix
	PIH-06703		30cm	€104,09 (HT)
	PIH-06704		40cm	€107,40 (HT)
	PIH-06705		50cm	€110,68 (HT)
	PIH-06706		60cm	€113,99 (HT)

Image	UGS	La description	Plage de serrage	Prix
	PIH-06708		80cm	€120,57 (HT)
	PIH-06710		100cm	€127,16 (HT)

GALERIJAFBEELDINGEN



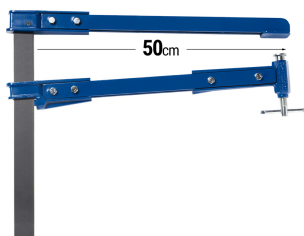
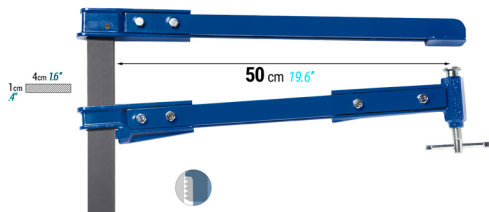

Le serre-joint Mod. 50K est un pince en fonte avec filetage entièrement protégé, qui la protège des influences extérieures: morceaux de béton, attelle en acier, particules de soudure, etc. Le serre-joint à pompe a une barre en acier laminé très résistante et est traitée avec de l'antirouille. Ce serre-joint a une tête en fonte recouvert de peinture époxy, ainsi qu'un système d'arrêt antidérapant sur la tête mobile pour éviter une chute libre.

Profondeur de serrage extra large de 50 cm. 150 kg de force de serrage.

INFORMATION PRODUIT

- Grande profondeur de serrage de 50 cm
- Système d'arrêt antidérapant sur la mâchoire mobile
- Le Système de piston innovant cache le filetage qui le compose:
Protégé de toutes salissures extérieures, éclats de soudures, copeaux d'aciers ou de bois...
- Dispositif qui permet le positionnement ainsi que le maintien du coulisseau dans la position voulue
 - Tête en fonte avec peinture epoxy
 - Barre en acier laminé extra résistant (90kg / mm²) de 40x10mm
 - Traitement antirouille
 - Pression max 150kg

DESCRIPTION

Le serre-joint Mod. 50K est un pince en fonte avec filetage entièrement protégé, qui la protège des influences extérieures: morceaux de béton, attelle en acier, particules de soudure, etc. Le serre-joint à pompe a une barre

en acier laminé très résistante et est traitée avec de l'antirouille. Ce serre-joint a une tête en fonte recouvert de peinture époxy, ainsi qu'un système d'arrêt antidérapant sur la tête mobile pour éviter une chute libre. Profondeur de serrage extra large de 50 cm. 150 kg de force de serrage.

Aucune vidéo disponible pour ce produit!

TÉLÉCHARGEMENTS

Aucun téléchargement disponible.

INFORMATIONS COMPLÉMENTAIRES

Poids	ND
Plage de serrage	30cm, 40cm, 50cm, 60cm, 80cm, 100cm
Profondeur de serrage	50cm
Force de serrage	150kg

TU POURRAIS AUSSI AIMER...

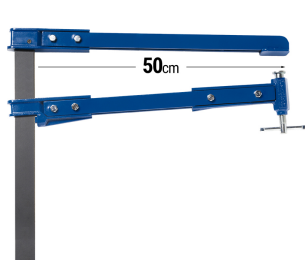

**PIHER - Serre-joint
Mod. 50K**

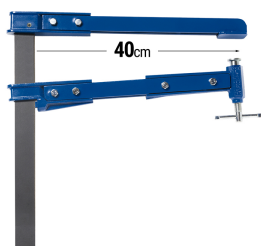

**PIHER - Serre-joint
Mod. 40K**

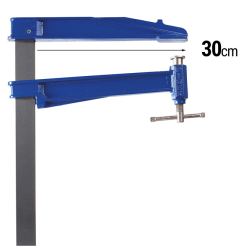

**PIHER - Serre-joint
Mod. K**



**PIHER - Serre-joint
Mod. S**

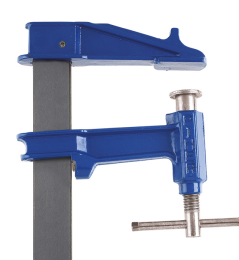

**PIHER - Serre-joint
Mod. R**



PIHER - Serre-joint
Mod. F



PIHER - Serre-joint
Mod. E