

AANPASRING ZAAGBLADEN Ø40/35MM



€4,80 (excl. BTW)

Verloopring om het asgat van zaagbladen te verkleinen in functie van uw zaagtafel. Maak elk zaagblad compatibel met uw eigen zaagtafel dankzij deze handige reduceerring.

Verloop van asgat 40mm naar 35mm.

Artikelnummer: KL-ZA00004035

GALERIJAFBEELDINGEN

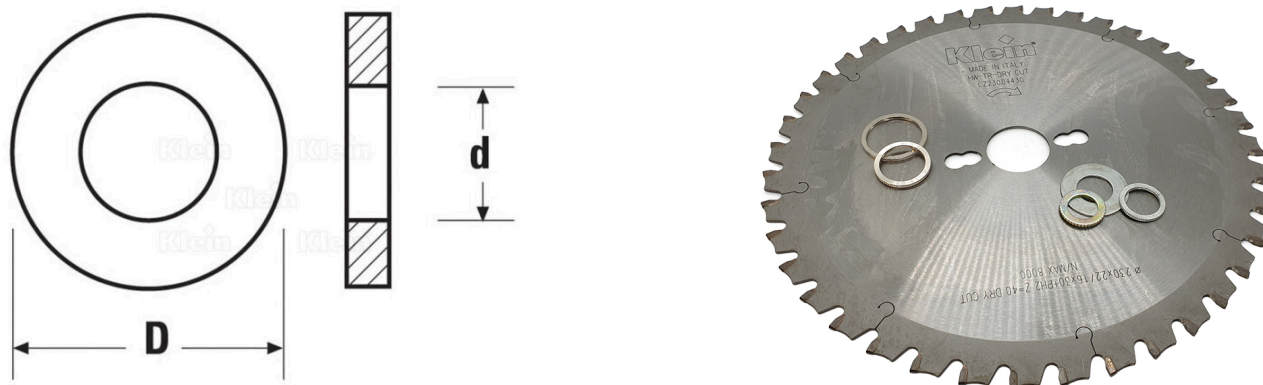

Verloopring om het asgat van zaagbladen te verkleinen in functie van uw zaagtafel. Maak elk zaagblad compatibel met uw eigen zaagtafel dankzij deze handige reduceerring.

Verloop van asgat 40mm naar 35mm.

PRODUCTINFORMATIE

- Verloopring voor zaagbladen

BESCHRIJVING

Verloopring om het asgat van zaagbladen te verkleinen in functie van uw zaagtafel. Maak elk zaagblad compatibel met uw eigen zaagtafel dankzij deze handige reduceerring. **Verloop van asgat 40mm naar 35mm.**

Geen video beschikbaar voor dit product!

DOWNLOADS

Geen downloads beschikbaar.

BIJKOMENDE INFORMATIE

Gewicht	0,05 kg
Diameter	40mm
As diameter	35mm