

PIHER - LIJMTANG MOD. 40K

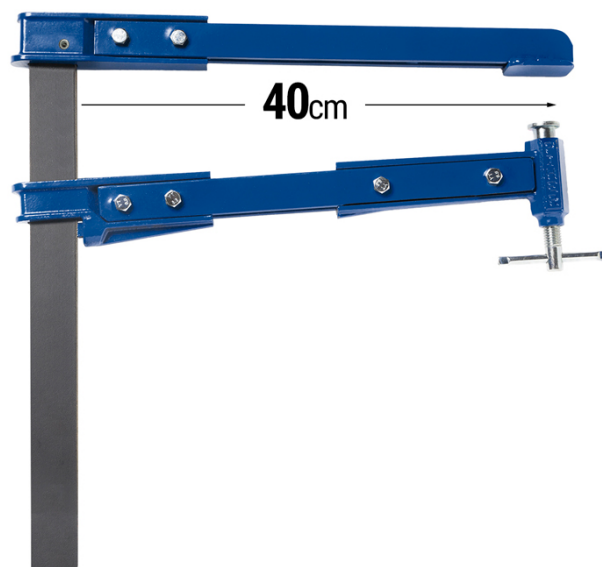



€101,68 - €124,76 (excl. BTW)

De blauwe pomplijmtang Mod. 40K is een gietijzeren klem met volledig beschermde schroefdraad en antislip stop systeem op bewegende bek, max. druk 200kg
Grote klemdiepte van 40cm.

Verkrijgbaar in verschillende lengtes

Artikelnummer: Nvt

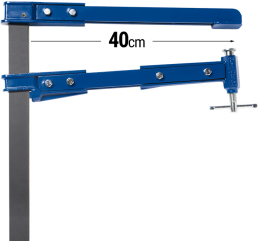
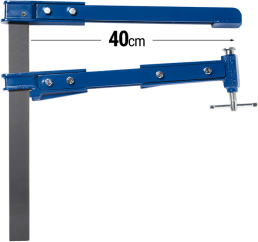
VARIATIES

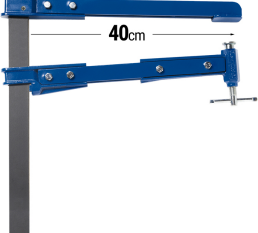
Beeld	Artikelnummer Omschrijving Lengte klembereik	Prijs
	PIH-06503 30cm	€101,68 (excl. BTW)
	PIH-06504 40cm	€104,97 (excl. BTW)
	PIH-06505 50cm	€108,26 (excl. BTW)
	PIH-06506 60cm	€111,57 (excl. BTW)

Beeld

Artikelnummer Omschrijving Lengte klembereik

Prijs

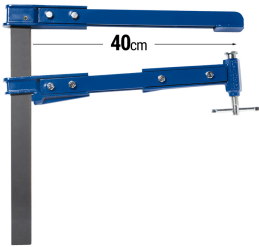

PIH-06508

80cm

€118,16 (excl. BTW)

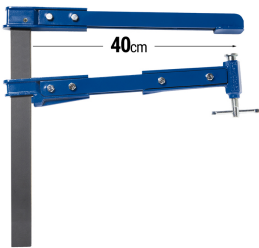

PIH-06510

100cm

€124,76 (excl. BTW)

GALERIJAFBEELDINGEN

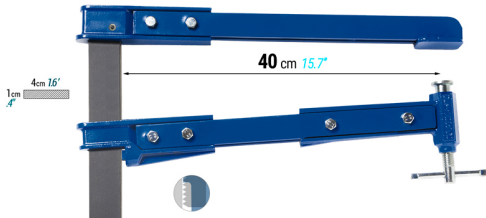



De blauwe pomplijmtang Mod. 40K is een gietijzeren klem met volledig beschermde schroefdraad waardoor deze beschermd is tegen invloeden van buitenaf: stukjes beton, staalsplinter, lasdeeltjes enz.. De lijklem heeft een extra resistent gewalst stalen bar en is met anti roest behandeld. Deze lijklem heeft een gietijzeren bekken gecoat met epoxy verf, alsook is deze voorzien van een antislip stop systeem op de bewegende bek om een vrije val te voorkomen. Extra grote klemdiepte van 40cm. 200 kg klemkracht.

PRODUCTINFORMATIE

- Grote klemdiepte van 40cm
- Antislip stop systeem op de bewegende bek
- Systeem met altijd volledig beschermde schroefdraad:
Bescherming tegen invloeden van buitenaf: stukjes beton, staalsplinter, lasdeeltjes enz...
- Positiesysteem om een vrije val van de klauw te voorkomen
 - Gietijzeren bekken gecoat met epoxy verf
- Extra resistent gewalst stalen bar (90kg/mm²) van 40x10mm
 - Anti roest behandeld
 - Maximum druk 200kg

BESCHRIJVING

De blauwe pomplijmtang Mod. 40K is een gietijzeren klem met volledig beschermde schroefdraad waardoor deze beschermd is tegen invloeden van buitenaf: stukjes beton, staalsplinter, lasdeeltjes enz.. De lijklem

heeft een extra resistent gewalst stalen bar en is met anti roest behandeld. Deze lijmkleem heeft een gietijzeren bekken gecoat met epoxy verf, alsook is deze voorzien van een antislip stop systeem op de bewegende bek om een vrije val te voorkomen. Extra grote klemdiepte van 40cm. 200 kg klemkracht.

Geen video beschikbaar voor dit product!

DOWNLOADS

Geen downloads beschikbaar.

BIJKOMENDE INFORMATIE

Gewicht	N/B
Lengte klembereik	30cm, 40cm, 50cm, 60cm, 80cm, 100cm
Klemdiepte	40cm
Klemkracht	200kg

DIT VIND JE MISSCHIEN OOK LEUK...

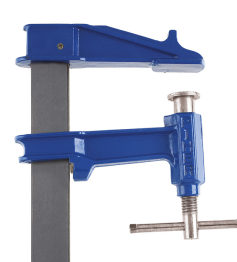
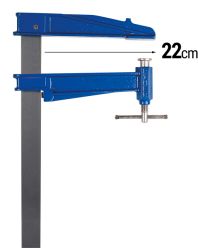
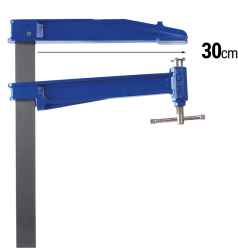
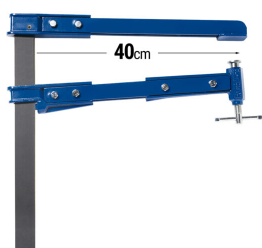
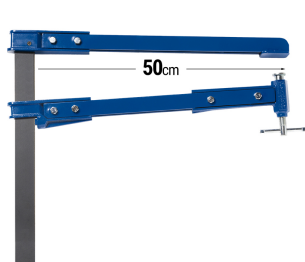

[PIHER - Lijmtang Mod. 50K](#)

[PIHER - Lijmtang Mod. 40K](#)

[PIHER - Lijmtang Mod. K](#)

[PIHER - Lijmtang Mod. S](#)

[PIHER - Lijmtang Mod. R](#)

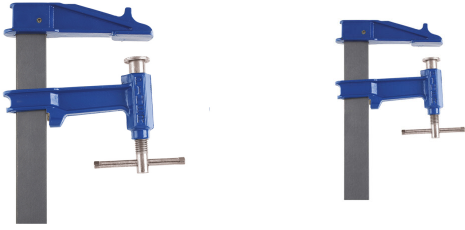

PIHER - Lijmtang Mod. PIHER - Lijmtang Mod.

E

E